

CATALOGO
LISTINO PREZZI

2015

LISTINO PREZZI RAD I VA ESCLUSA



L'ESPERIENZA DI SEMPRE



SCALDACQUA ELETTRICI



PRONTI AL CAMBIAMENTO ECO-DESIGN



Il 26 settembre 2015, la direttiva ErP imporrà il rispetto dei requisiti in materia di etichettatura e di efficienza energetica per caldaie, pompe di calore, micro-generazione, scaldacqua e serbatoi d'acqua calda.

Attraverso la progettazione di prodotti eco-compatibili (come da nuova generazione ErP) e la promozione all'utente finale di tecnologie ad efficienza più elevata (visualizzabile tramite la nuova etichetta energetica), si vuol ottenere nel 2020:

- un risparmio energetico annuo totale pari a 56 milioni di tonnellate di petrolio;
- una riduzione di CO₂ immessa nell'ambiente pari a 136 milioni di tonnellate.



L'ESPERIENZA DI SEMPRE

RADI IN LINEA CON
LA NORMATIVA,
OFFRE LA SUA LINEA
DI PRODOTTI
CONFORME ALLE
NUOVE DIRETTIVE ErP.



Perla 5



Perla REC

ETICHETTA DI PRODOTTO

A seconda della tipologia di prodotto e del servizio garantito esistono differenti etichette energetiche. Su di esse vengono inserite anche le classi di efficienza, dove A, A+ e A++ indicano i prodotti dalle performance più elevate.

Vi sono due classificazioni distinte per il servizio di riscaldamento e quello di produzione di acqua calda; per i prodotti in grado di fornire entrambi i servizi, le etichette devono mostrare entrambe le classificazioni.

Le etichette, oltre alla classe energetica, riportano altre informazioni utili all'utente finale, per guidarlo nella scelta del prodotto più efficiente, più adatto alle sue esigenze e dal minore impatto ambientale (potenza e consumi in varie zone climatiche, rumorosità etc...).

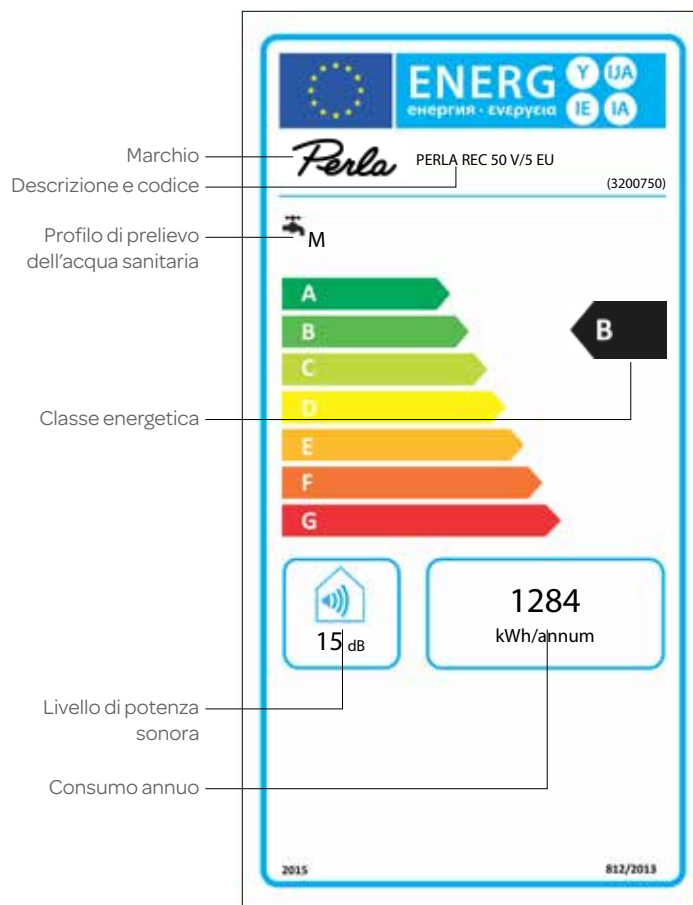

Perla 5 Stab



Perla 3



Perlina

LE TUE ESIGENZE AL PRIMO POSTO

Capire le tue esigenze e l'abilità di soddisfarle. E' questo il valore aggiunto che rende ogni prodotto Radi sinonimo indiscusso di qualità.

La cura nei dettagli e la scelta dei materiali ha permesso all'azienda di ottenere la certificazione di conformità alla norma ISO 9001 ed ISO 14000.

Per l'utente, la certificazione ISO è una garanzia che Radi offre oggi il massimo livello di affidabilità, assicurando standard elevati e ripetuti con continuità nel tempo.



L'ESPERIENZA DI SEMPRE



IL RISPETTO DELL'AMBIENTE PER UN COMFORT ECOSOSTENIBILE

Porre la salvaguardia dell'ambiente sullo stesso piano del benessere umano, è il primo passo per la creazione di nuove tecnologie che permettono al consumatore di godere di un elevato livello di comfort, minimizzando i consumi.

Per questo motivo, dall'impegno di Radi nel campo dell'ecologia, nasce una linea di prodotti eco-compatibili e ad elevata efficienza energetica.

Tutti gli scaldacqua Radi sono coibentati con schiuma di poliuretano espanso priva di CFC, HCFC e HFC, i gas responsabili del cosiddetto "effetto serra". Sforzo che Radi ha affrontato perché in futuro si possa giungere al benessere totale, in casa e nell'ambiente.



GUIDA ALLA SCELTA



L'ESPERIENZA DI SEMPRE

prelievi contemporanei : **1**

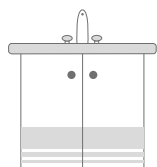

oppure

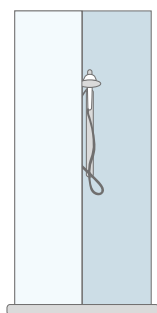

=

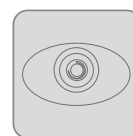

Scaldacqua con
10-15-30 lt
di capacità

prelievi contemporanei : **2**

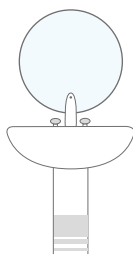

+

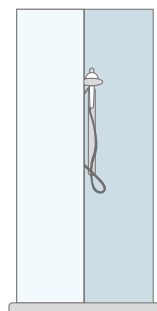

=



Scaldacqua con
50 lt
di capacità

Ogni famiglia ha esigenze diverse.

Prima di scegliere lo scaldacqua più adatto ai propri bisogni, occorre tener conto dei punti di prelievo di acqua calda in casa e dei litri di accumulo dello scaldacqua.

La gamma Radi comprende modelli per utenze domestiche da 10 a 100 litri.

Gli scaldacqua ad accumulo di litraggi compresi tra i 200 e i 500 litri sono chiamati industriali e possono essere utilizzati anche per fornire acqua calda nei sistemi centralizzati per abitazioni plurifamiliari e per altri impieghi analoghi di pluriutenze.

Lo schema sottostante indica alcune tipologie di prelievo (lavello, doccia, vasca...) e la capacità di accumulo che lo scaldacqua deve avere per soddisfare determinate necessità.



prelievi contemporanei : 3

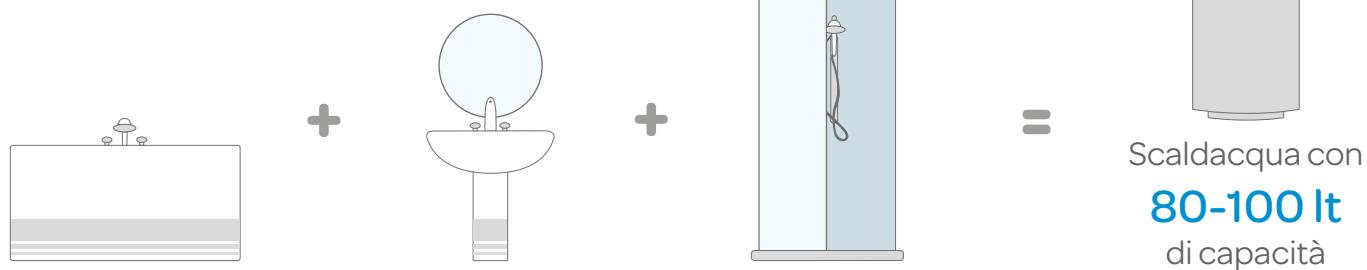

prelievi contemporanei : 4

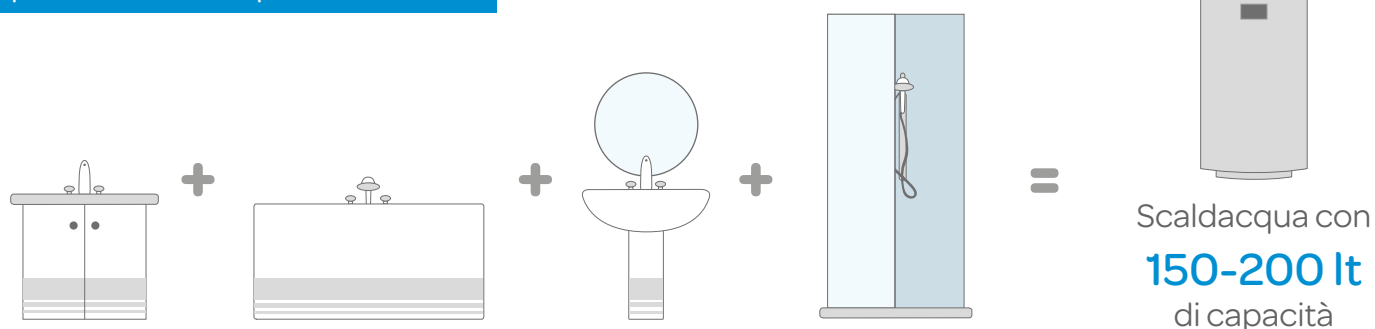

PERLA REC PLUS: UNA NUOVA FUNZIONE PER LA MASSIMA EFFICIENZA

Per venire incontro alle esigenze dei suoi consumatori, Radi offre sul mercato **PERLA REC PLUS**, una gamma di scaldacqua elettrici con **controllo elettronico** in grado di massimizzare il **risparmio energetico** e ridurre i consumi in bolletta.

(REC ● PLUS)

La **FUNZIONE REC PLUS**, grazie ad un software, registra i consumi dell'utente, ottimizzando la produzione di acqua calda e minimizzando gli sprechi. La nuova funzione permette di **risparmiare il 14% in più** rispetto ad un prodotto meccanico.



L'ESPERIENZA DI SEMPRE



REC PLUS registra le abitudini dell'utente, memorizzando ciclicamente all'interno della scheda elettronica i periodi della giornata in cui viene utilizzata l'acqua calda e quanta ne viene utilizzata. Successivamente lo scaldacqua si farà trovare pronto per l'uso nelle quantità e nei momenti in cui normalmente l'utente utilizza l'acqua.

Per soddisfare eventuali prelievi extra, fuori dall'uso abituale del cliente, **PERLA REC PLUS** manterrà sempre una temperatura minima di sicurezza di 45°C, per garantire una riserva di acqua calda.



UN MAGGIORE CONTROLLO PER UN MAGGIOR RISPARMIO

Il controllo elettronico della temperatura, unito alla gestione intelligente del software, produce diversi vantaggi:

- **L'aumento del comfort** grazie alla possibilità di avere 40 litri a 40°C in più.
- **Prestazioni superiori al 14%**, rispetto ad un prodotto tradizionale, grazie alla funzione Rec Plus.
- **Risparmio economico** fino a 65 €.

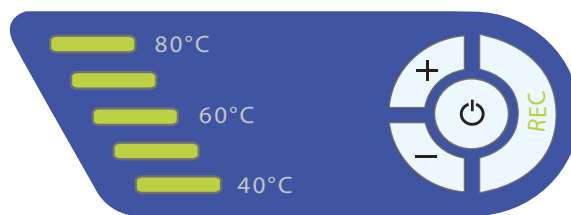

RISPARMIO ECONOMICO

Considerando i profili di prelievo standard fissati a livello europeo, si è stimato che il consumo energetico annuo dedicato alla produzione di acqua calda sanitaria di una famiglia di 3 persone è pari a 1.550 kWh/anno.

Confrontando quindi uno scaldacqua dotato di funzione REC PLUS con un prodotto tradizionale – e considerando un costo di 0,25 €/kWh – risulta che la maggiore efficienza dei prodotti dotati di funzione **REC PLUS fa risparmiare fino a 65 € all'anno**. Un risparmio visibile e tangibile nella bolletta energetica.

	Fabbisogno di energia elettrica per la produzione di acqua calda (kWh annui)	Consumo annuale (kWh annui)	Risparmio rispetto sistemi tradizionali (kWh annui)	Risparmio rispetto sistemi con funzione REC (euro)	€ Costo per kWh (euro)	Costo annuale dell'energia (euro)	Risparmio annuale rispetto sistemi tradizionali (euro)	Risparmio annuale rispetto sistemi con funzione REC (euro)
Scaldacqua 80 lt tradizionale		1836				404		
Scaldacqua elettrico con funzione REC	1550	1652	-184		0,25	364	-40	
Scaldacqua elettrico con funzione REC PLUS		1600	-236	-52		352	-65	-12

QUALITÀ IN OGNI DETTAGLIO

TERMOSTATO ELETTRONICO

Il termostato elettronico è molto sensibile e interviene sulla resistenza con continue diagnosi per far fronte ad una richiesta prolungata di acqua calda. Grazie all'alta precisione e all'elevata affidabilità, il nuovo termostato elettronico consente di riscaldare l'acqua fino a 80 °C .

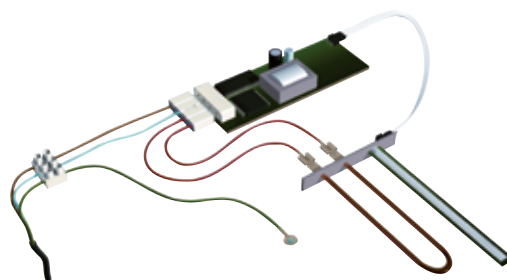

DEFLETTORE DELL'ACQUA FREDDA IN ENTRATA

Evita che l'acqua fredda in entrata vada a miscelarsi con l'acqua già scaldata all'interno del prodotto. Questo sistema consente di utilizzare fino all'ultima goccia di acqua calda disponibile, riducendo i costi.

tecnologia tradizionale

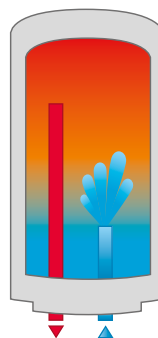

deflettore dell'acqua fredda in entrata

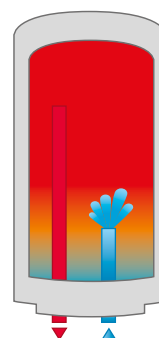

L'ESPERIENZA DI SEMPRE



UNA DOCCIA IN PIÙ AL GIORNO

Il deflettore dell'acqua fredda in entrata insieme al nuovo **termostato elettronico**, consentono di avere prestazioni superiori fino al **30%** rispetto ad uno scaldacqua tradizionale di pari litraggio.

Il prodotto sarà in grado di garantire all'utente fino a 40 litri a 40°C di acqua calda in più per ogni ciclo di riscaldamento: la quantità sufficiente ad una doccia calda in tutto comfort.

ISOLAMENTO TERMICO

Lo spessore e la densità della schiuma isolante consentono di risparmiare trattenendo il calore per un lungo periodo di tempo, minimizzando le dispersioni termiche e riducendo i consumi. L'isolamento viene realizzato in poliuretano espanso, privo di CFC e HCFC, per il massimo rispetto dell'ambiente.

ANODO DI MAGNESIO

Le elevate dimensioni dell'anodo proteggono lo scaldacqua dalle impurità dell'acqua e riducono al minimo il rischio di perforazione della caldaia.

SMALTATURA AL TITANIO

Lo smalto rende le superfici più omogenee ed elastiche e quindi più resistenti.

PANNELLO DI CONTROLLO

Il nuovo pannello offre oltre alla possibilità di impostazione anche la possibilità di conoscere la temperatura tramite Led.

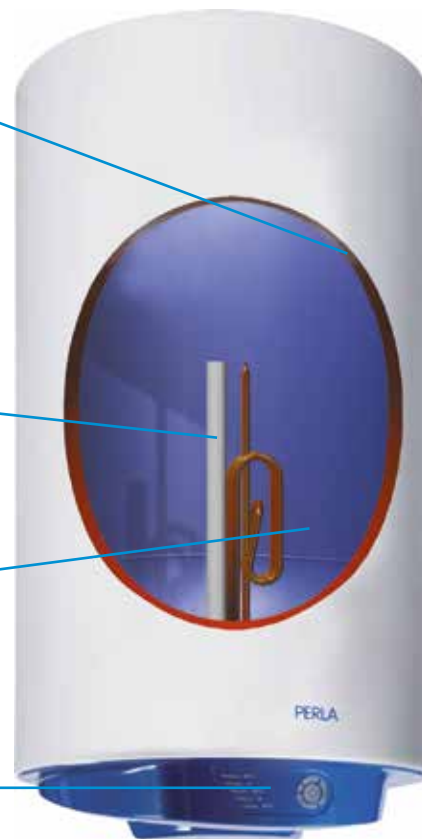

GRUPPO IDRAULICO DI SICUREZZA

“Ai sensi della Circolare del Ministero della Attività Produttive del 26 marzo 2003 n. 9571, la corretta installazione degli scaldacqua ad accumulo di uso domestico e similare deve prevedere un gruppo di sicurezza idraulico conforme alla norma UNI EN 1487:2002 che comprende un rubinetto d'intercettazione, una valvola di ritegno, un dispositivo di controllo della valvola di ritegno, una valvola di sicurezza, un dispositivo d'interruzione di carico idraulico”.



IL PACCHETTO SICUREZZA A GARANZIA DELLA TUA SALUTE

Tutti gli scaldacqua elettrici Radi sono costruiti a “regola d’arte” nel rispetto delle direttive europee e sottoposti ai controlli più accurati.

La gamma **PERLA REC PLUS** è dotata, inoltre, di sistemi integrati volti a massimizzare la sicurezza sia per l’utente che per il prodotto, limitando la possibilità di guasti.



L'ESPERIENZA DI SEMPRE

SISTEMA ANTI-SCOTTATURA

Il riscaldamento dell’acqua viene bloccato automaticamente in caso di malfunzionamento del termostato, evitando il raggiungimento dei 100°C , come avviene nei tradizionali prodotti meccanici, e proteggendo l’utente da eventuali scottature accidentali.

DOPPIA DISCONNESSIONE DELLA LINEA ELETTRICA

La linea elettrica viene disconnessa quando non ne è richiesto l’uso, garantendo una sicurezza completa.





FUNZIONE ANTI-LEGIONELLA

Gli accumuli di acqua sanitaria costituiscono dei siti favorevoli per la diffusione del batterio della legionella. Se negli ultimi 30 giorni l'acqua accumulata all'interno della caldaia non avrà mai raggiunto una temperatura pari o superiore a 65°C, necessaria a debellare questo batterio, automaticamente lo scaldacqua si attiverà effettuando un ciclo di riscaldamento completo e igienizzando l'acqua presente nel bollitore.

SISTEMA ANTI-DRY

Evita che lo scaldacqua entri in funzione in caso di mancanza di acqua nel bollitore, che potrebbe causare il surriscaldamento e la conseguente rottura dei componenti interni. Questo sistema garantisce un'installazione e una manutenzione più sicuri.

SISTEMA AUTO-DIAGNOSTICA

I led posti sul pannello frontale indicano all'utente eventuali codici di errore. In questo modo sarà possibile agevolare e velocizzare l'intervento in caso di eventuali malfunzionamenti.

SISTEMA ANTICONGELAMENTO

Se lo scaldacqua è connesso alla linea elettrica, quando la temperatura dell'acqua scende sotto i 5°C, la resistenza si attiva per evitare possibili rotture dei componenti dovute all'espansione provocata dal congelamento dell'acqua al suo interno.



PERLINA 5

Scaldacqua elettrico ad accumulo

Modelli e versioni:

Sopralavello - 10, 15 e 30 litri. Sottolavello - 10 litri.

Conforme alla nuova direttiva ErP.

Caldia in acciaio smaltato, testata a pressione di 16 bar.

Coibentazione in poliuretano espanso "Zero CFC".

Regolazione esterna temperatura da 40°C a 80°C.

Anodo di magnesio.

Termostato dotato di sistema TBS per garantire

maggiori prestazioni.

Spia funzionamento.

Resistenza corazzata.



long life 5

* Grado di protezione **IP X5** contro i getti d'acqua

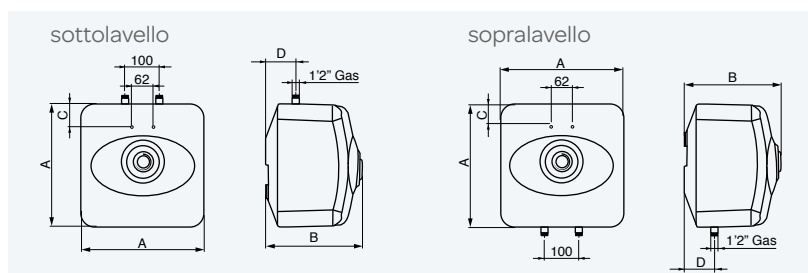

modello	A	B	C	D
Perlina 10/5 EU	357	282	144	92
Perlina 10U/5 EU (sottolavello)	357	282	144	92
Perlina 15/5 EU	357	330	144	78
Perlina 30/5 EU	447	392	165	114

dati tecnici		10/5 EU	15/5 EU	30/5 EU	10U/5 EU
Capacità	l	10	15	30	10
Peso netto	kg	6,8	7,4	11	6,8
Pressione max esercizio	bar	8	8	8	8
Potenza	w	1200	1200	1500	1200
Voltaggio	v	230	230	230	230
Tempo di riscaldamento ΔT45°C	h/min	0/30	0/45	1/10	0/30
Acqua calda a 40°C dopo miscelazione	l	16	24	45	16
Dispersioni termiche in 24h a 65°C	kWh/24h	0,46	0,51	0,68	0,55

listino prezzi					
Codice		3100472	3100476	3100479	3100474
Classe energetica		A	A	C	B
Profilo di prelievo		XXS	XXS	S	XXS
Prezzi €		119,00	138,00	167,00	124,00

ATTENZIONE: ai sensi della circolare del Ministero delle Attività Produttive del 26 marzo 2003 n.9571, la corretta installazione degli scaldacqua ad accumulo di uso domestico e similare deve prevedere un gruppo di sicurezza idraulico conforme alla norma UNI EN 1487:2002 che comprende un rubinetto d'intercettazione, una valvola di ritegno, un dispositivo di controllo della valvola di ritegno, una valvola di sicurezza, un dispositivo di interruzione di carico idraulico.

*I prezzi, al netto della scontistica, sono applicati ai clienti diretti di Ariston Thermo S.p.A. IVA esclusa

PERLINA 2

Scaldacqua elettrico ad accumululo

Modelli e versioni:

Sopralavello - 10, 15 e 30 litri. Sottolavello - 10 litri.

Conforme alla nuova direttiva ErP.

Caldia in acciaio smaltato, testata a pressione di 16 bar.

Coibentazione in poliuretano espanso "Zero CFC".

Regolazione esterna temperatura da 40°C a 80°C.

Anodo di magnesio.

Termostato dotato di sistema TBS per garantire

maggiori prestazioni.

Spia funzionamento.

Resistenza corazzata.



long life 2

* Grado di protezione **IP X4** contro i getti d'acqua

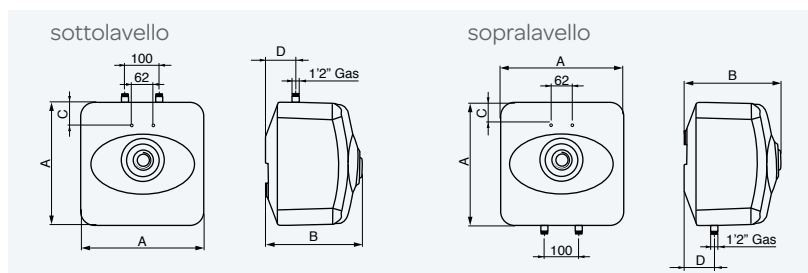

modello	A	B	C	D
Perlina 10/2 EU	357	282	144	92
Perlina 10U/2 EU (sottolavello)	357	282	144	92
Perlina 15/2 EU	357	330	144	78
Perlina 15U/2 EU (sottolavello)	357	330	144	78
Perlina 30/2 EU	447	392	165	114

dati tecnici		10/2 EU	15/2 EU	30/2 EU	10U/2 EU	15U/2 EU
Capacità	l	10	15	30	10	15
Peso netto	kg	68	74	11	6,8	7,4
Pressione max esercizio	bar	8	8	8	8	8
Potenza	W	1200	1200	1500	1200	1200
Voltaggio	V	230	230	230	230	230
Tempo di riscaldamento ΔT45°C	h/min	0/30	0/45	1/10	0/30	0/45
Acqua calda a 40°C dopo miscelazione	l	16	24	45	16	24
Dispersioni termiche in 24h a 65°C	kWh/24h	0,46	0,51	0,68	0,55	0,60

listino prezzi						
Codice		3100471	3100475	3100478	3100473	3100477
Classe energetica		A	A	C	B	B
Profilo di prelievo		XXS	XXS	S	XXS	XXS
Prezzi €		93,00	109,00	131,00	98,00	116,00

ATTENZIONE: ai sensi della circolare del Ministero delle Attività Produttive del 26 marzo 2003 n.9571, la corretta installazione degli scaldacqua ad accumululo di uso domestico e similare deve prevedere un gruppo di sicurezza idraulico conforme alla norma UNI EN 1487:2002 che comprende un rubinetto d'intercettazione, una valvola di ritegno, un dispositivo di controllo della valvola di ritegno, una valvola di sicurezza, un dispositivo di interruzione di carico idraulico.

*I prezzi, al netto della scontistica, sono applicati ai clienti diretti di Ariston Thermo S.p.A. IVA esclusa

PERLA REC

Scaldacqua elettrico ad accumulo

Modelli e versioni:

50, 80 e 100 litri verticale
80 e 100 litri orizzontale

Caldia in acciaio smaltato, testata a pressione di 16 bar.
Coibentazione in poliuretano espanso "Zero CFC".
Regolazione esterna temperatura da 40°C a 80°C.
Anodo di magnesio.
Termostato elettronico.
Funzione REC.
Pacchetto sicurezza.



(REC PLUS)



long life 5

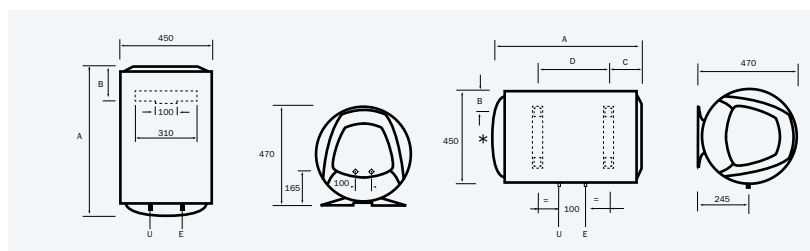

* Attacchi elettrici a sinistra per modelli orizzontali

modello		A	B	C	D
REC 50 V/5 (verticale)		553	163	-	-
REC 80 V/5 (verticale)		758	163	-	-
REC 100 V/5 (verticale)		913	166	-	-
REC 80 H/5 (orizzontale)		758	113	174	335
REC 100 H/5 (orizzontale)		913	113	177	487

dati tecnici		REC 50 V/5 EU	REC 80 V/5 EU	REC 100 V/5 EU	REC 80 H/5	REC 100 H/5
Capacità	l	50	80	100	80	100
Peso netto	kg	19	22	26	22	27
Pressione max esercizio	bar	8	8	8	8	8
Potenza	W	1200	1200	1500	1200	1500
Voltaggio	V	230	230	230	230	230
Tempo di riscaldamento ΔT45°C	h/min	2/25	3/52	3/52	3/52	3/52
Acqua calda a 40°C dopo miscelazione	l	77	127	172	127	172
Dispersioni termiche in 24h a 65°C	kWh/24h	0,96	1,22	1,39	1,48	1,65

listino prezzi						
Codice		3200750	3200761	3200739	3200729	3200724
Classe energetica		B	B	B	D	D
Profilo di prelievo		M	M	M	M	M
Prezzi €		205,00	206,00	240,00	249,00	289,00

ATTENZIONE: ai sensi della circolare del Ministero delle Attività Produttive del 26 marzo 2003 n.9571, la corretta installazione degli scaldacqua ad accumulo di uso domestico e similare deve prevedere un gruppo di sicurezza idraulico conforme alla norma UNI EN 1487:2002 che comprende un rubinetto d'intercettazione, una valvola di ritegno, un dispositivo di controllo della valvola di ritegno, una valvola di sicurezza, un dispositivo di interruzione di carico idraulico.

*I prezzi, al netto della scontistica, sono applicati ai clienti diretti di Ariston Thermo S.p.A. IVA esclusa

PERLA REC PLUS A SERVIZIO DEL RISPARMIO

Grazie al software di auto-apprendimento **REC PLUS**, il prodotto può gestire autonomamente la temperatura dell'acqua memorizzando le abitudini di consumo degli utilizzatori in termini di tempo e quantità d'acqua, anche in minimi volumi.

In questo modo viene garantito il massimo risparmio energetico con il medesimo livello di comfort.

(REC ● PLUS)



LA FUNZIONE REC PLUS APPRENDE LE TUE ABITUDINI GIORNO PER GIORNO

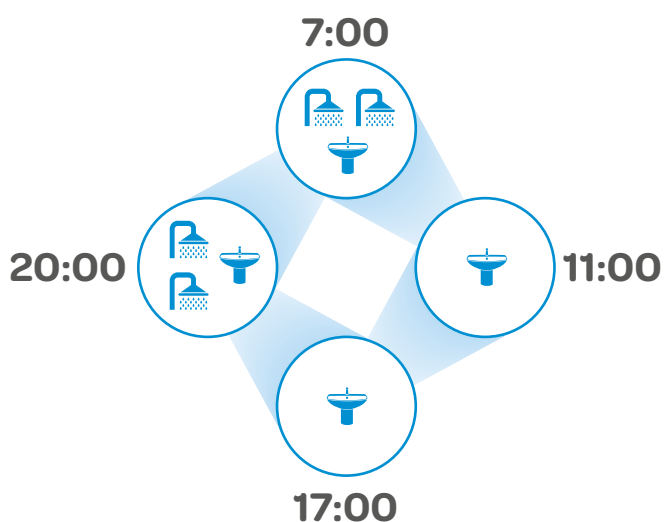

REC PLUS ricorda le tue abitudini, rendendo disponibile l'acqua calda nella quantità e all'ora in cui normalmente viene utilizzata, con un **risparmio in bolletta fino al 14%**.

**CON LA FUNZIONE REC PLUS SI PUÒ
INIZIARE A MASSIMIZZARE IL RISPARMIO**

FINO A
-259 kWh = -14% = -65€

PERLA 5

Scaldacqua termo-elettrico murale ad accumulo

Modelli e versioni:

Verticali - 80 e 100 litri

Caldia in acciaio smaltato, testata a pressione di 16 bar.
Coibentazione in poliuretano espanso "Zero CFC".
Regolazione esterna temperatura da 40°C a 80°C.
Anodo di magnesio.



long life 5

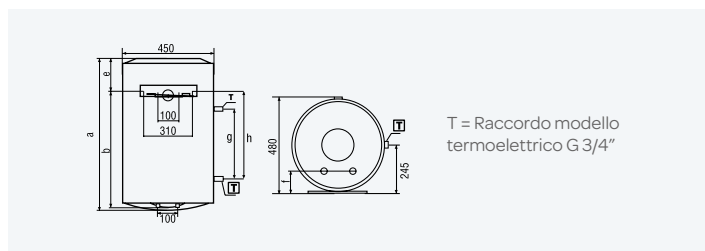

modello	A	B	E	F	G	H
80 VRTD/5	758	603	155	155	350	378
80 VRTS/5	758	603	155	155	350	378
100 VRTD/5	913	758	155	-	350	530
100 VRTS/5	913	758	155	-	350	530

dati tecnici		80 VRTD/5 EU	80 VRTS/5 EU	100 VRTD/5 EU	100 VRTS/5 EU
Capacità	l	74	74	94	94
Peso netto	kg	23	23	26,5	26,5
Pressione max esercizio	bar	8	8	8	8
Potenza	W	1200	1200	1500	1500
Voltaggio	V	230	230	230	230
Tempo di riscaldamento ΔT45°C	h/min	3/35	3/35	3/38	3/38
Dispersioni termiche in 24h a 65°C	kWh/24h	1,22	1,22	1,39	1,39

listino prezzi				
Codice	3200909	3200910	3200911	3200912
Classe energetica	D	D	D	D
Profilo di prelievo	M	M	L	L
Prezzi €	297,00	297,00	328,00	328,00

ATTENZIONE: ai sensi della circolare del Ministero delle Attività Produttive del 26 marzo 2003 n.9571, la corretta installazione degli scaldacqua ad accumulo di uso domestico e similare deve prevedere un gruppo di sicurezza idraulico conforme alla norma UNI EN 1487:2002 che comprende un rubinetto d'intercezione, una valvola di ritegno, un dispositivo di controllo della valvola di ritegno, una valvola di sicurezza, un dispositivo di interruzione di carico idraulico.
*I prezzi, al netto della scontistica, sono applicati ai clienti diretti di Ariston Thermo S.p.A. IVA esclusa

PERLA RB FLEX

Scaldacqua elettrico murale ad accumulato

Modelli e versioni:

Verticali - 50, 80 e 100 litri

Orizzontali - 80 litri

Caldaia in acciaio smaltato, testata a pressione di 16 bar.

Coibentazione in poliuretano espanso "Zero CFC".

Regolazione esterna temperatura da 40°C a 75°C.

Anodo di magnesio intercambiabile.

Resistenza corazzata.



long life 5

* Grado di protezione **IP X5** contro i getti d'acqua su tutti i modelli da 50 a 100 litri

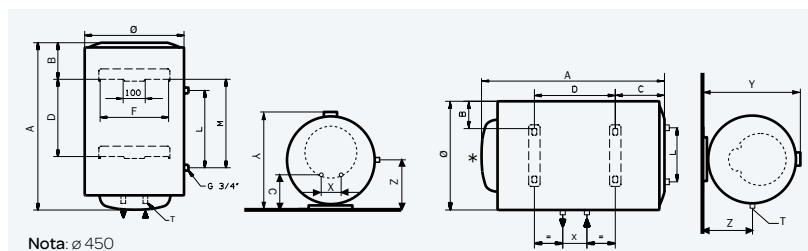

* Attacchi elettrici a sinistra per modelli orizzontali

modello	A	B	C	D	E	F	L	X	Y	Z	T
RB FLEX 50 V (verticale)	553	163	-	-	165	310	-	100	480	-	G 1/2"
RB FLEX 80 V (verticale)	758	163	-	-	165	310	-	100	480	-	G 1/2"
RB FLEX 80 H (orizzontale)	758	113	174	335	-	310	235	100	480	245	G 1/2"
RB FLEX 100 V (verticale)	913	166	-	-	165	310	-	100	480	-	G 1/2"

dati tecnici		RB FLEX 50 V/5 EU	RB FLEX 80 V/5 EU	RB FLEX 80 H/5 EU	RB FLEX 100 V/5 EU
Capacità	l	54	76	77	99
Peso netto	kg	16	20,5	20,5	24
Pressione max esercizio	bar	8	8	8	8
Potenza	W	1200	1200	1200	1500
Voltaggio	V	230	230	230	230
Tempo di riscaldamento ΔT45°C	h/min	2/37	3/40	3/43	3/50
Acqua calda a 40°C dopo miscelazione	l	75	120	120	150
Dispersioni termiche in 24h a 65°C	kWh/24h	0,96	1,13	1,30	1,39

listino prezzi					
Codice		3201042	3201043	3201045	3201044
Classe energetica		D	D	D	D
Profilo di prelievo		M	M	M	L
Prezzi €		249,00	251,00	272,00	292,00

ATTENZIONE: ai sensi della circolare del Ministero delle Attività Produttive del 26 marzo 2003 n.9571, la corretta installazione degli scaldacqua ad accumulato di uso domestico e similare deve prevedere un gruppo di sicurezza idraulico conforme alla norma UNI EN 1487:2002 che comprende un rubinetto d'intercettazione, una valvola di ritegno, un dispositivo di controllo della valvola di ritegno, una valvola di sicurezza, un dispositivo di interruzione di carico idraulico.

*I prezzi, al netto della scontistica, sono applicati ai clienti diretti di Ariston Thermo S.p.A. IVA esclusa

PERLA 3

Scaldacqua elettrico murale ad accumulato

Modelli e versioni:

Verticali - 50, 80 e 100 litri

Orizzontali - 80 litri

Caldaia in acciaio smaltato, testata a pressione di 16 bar.

Coibentazione in poliuretano espanso "Zero CFC".

Anodo di magnesio intercambiabile.



long life 3

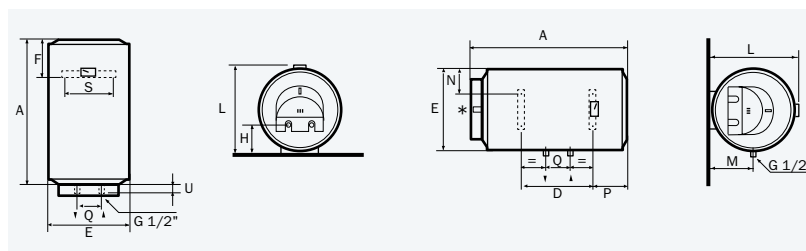

* Attacchi elettrici a sinistra per modelli orizzontali

modello	A	D	E	F	H	L	M	N	P	Q	S	U
50 V/3 (verticale)	555	-	450	170	165	480	-	-	-	100	310	20
80 V/3 (verticale)	760	-	450	170	165	480	-	-	-	100	310	20
80 H/3 (orizzontale)	760	335	450	-	-	480	245	113	189	100	-	-
100 V/3 (verticale)	915	-	450	170	165	480	-	-	-	100	310	20

dati tecnici		50 V/3 EU	80 V/3 EU	100 V/3 EU	80 H/3 EU
Capacità	l	49	75	95	75
Peso netto	kg	16	20,5	24	20,5
Pressione max esercizio	bar	8	8	8	8
Potenza	w	1200	1200	1500	1200
Voltaggio	V	230	230	230	230
Tempo di riscaldamento $\Delta T 45^{\circ}\text{C}$	h/min	2/22	3/38	3/40	3/38
Acqua calda a 40°C dopo miscelazione	l	75	120	150	120
Dispersioni termiche in 24h a 65°C	kWh/24h	0,96	1,22	1,39	1,48

listino prezzi				
Codice	3200905	3200906	3200907	3200908
Classe energetica	D	D	D	D
Profilo di prelievo	M	M	L	M
Prezzi €	165,00	166,00	201,00	199,00

ATTENZIONE: ai sensi della circolare del Ministero delle Attività Produttive del 26 marzo 2003 n.9571, la corretta installazione degli scaldacqua ad accumulato di uso domestico e similare deve prevedere un gruppo di sicurezza idraulico conforme alla norma UNI EN 1487:2002 che comprende un rubinetto d'intercezione, una valvola di ritegno, un dispositivo di controllo della valvola di ritegno, una valvola di sicurezza, un dispositivo di interruzione di carico idraulico.

*I prezzi, al netto della scontistica, sono applicati ai clienti diretti di Ariston Thermo S.p.A. IVA esclusa

PERLA 5

Scaldacqua elettrico ad accumulo grandi litraggi a pavimento

Modelli e versioni:

A pavimento - 200 e 300 litri

Caldaia in acciaio smaltato, testata a pressione di 16 bar.

Coibentazione in poliuretano espanso "Zero CFC".

Anodo di magnesio intercambiabile.

Termostato di funzionamento dotato di terza sicurezza.

Resistenza corazzata.



long life 5

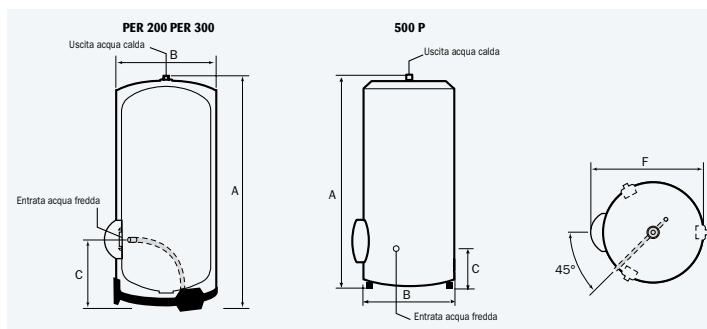

modello	A	B	C	F	raccordi
PER 200	1320	560	390	625	G 3/4"
PER 300	1800	560	365	625	G 3/4"

dati tecnici		PER 200 STAB 560 THER MO EU	PER 300 STAB 560 THER MO EU
Capacità	l	200	300
Peso netto	kg	41,5	56,5
Pressione max esercizio	bar	8	8
Potenza	W	3000	3000
Voltaggio	V	230/400	230/400
Tempo di riscaldamento $\Delta T 45^{\circ}\text{C}$	h/min	4/26	5/54
Acqua calda a 40°C dopo miscelazione	l	367	550
Dispersioni termiche in 24h a 65°C	kWh/24h	1,88	2,60

listino prezzi			
Codice		3201089	3201091
Classe energetica		C	D
Profilo di prelievo		L	L
Prezzi €		645,00	856,00

ATTENZIONE: ai sensi della circolare del Ministero delle Attività Produttive del 26 marzo 2003 n.9571, la corretta installazione degli scaldacqua ad accumulo di uso domestico e similare deve prevedere un gruppo di sicurezza idraulico conforme alla norma UNI EN 1487:2002 che comprende un rubinetto d'intercettazione, una valvola di ritegno, un dispositivo di controllo della valvola di ritegno, una valvola di sicurezza, un dispositivo di interruzione di carico idraulico.

*I prezzi, al netto della scontistica, sono applicati ai clienti diretti di Ariston Thermo S.p.A. IVA esclusa

GRUPPO DI SICUREZZA IDRAULICO

		codice	prezzo €
	Gruppo di sicurezza idraulico 1/2"	877084	25,00
	Gruppo di sicurezza idraulico 3/4"	877085	30,00
	Sifone 1"	877086	7,60



Le informazioni tecniche e funzionali, le specifiche progettuali e i disegni contenuti nel presente documento e nelle schede allegate: 1) sono proprietà esclusiva di Ariston Thermo S.p.A. e non possono essere riprodotti, divulgati o comunque utilizzati senza la sua preventiva autorizzazione scritta; 2) sono da considerarsi puramente indicativi e non esaustivi e pertanto non possono avere alcun valore contrattuale; 3) sono destinati esclusivamente a professionisti che operano nel settore della progettazione e/o realizzazione di impianti termoidraulici, i quali devono considerarsi i soli responsabili dell'attività dagli stessi posta in essere e dei relativi risultati (progetti realizzati e/o lavori eseguiti). Detti professionisti non potranno comunque eccepire la carenza e/o l'inesattezza di tali informazioni tecniche e funzionali, specifiche progettuali e disegni e mallevano espressamente Ariston Thermo S.p.A. da qualsiasi responsabilità connessa ad eventuali danni che abbiano a verificarsi per il loro utilizzo.

ARISTON THERMOGROUP

Ariston Thermo SpA

Viale A. Merloni, 45

60044 Fabriano (AN) - ITALY

Fax: 0732 602416

www.ariston.com